

LED HIGH BAY POWERSWITCH 20/40/60W

1-10V | 3000K | 170LM/W | CRI>80

De led high bay powerswitch 20/40/60W heeft een speciaal ontworpen behuizing (IP65) waarbij de luchtstroom door het midden en de buitenranden wordt aangevoerd. De luchtcirculatie zorgt voor een optimale koeling van de leds en led driver. Hierdoor kunnen de leds (CRI>80) worden aangestuurd tot een efficiëntie van maar liefst 170Lm/W bij 4000K en wordt een lumenbehoud van L90 >52.000 branduren gerealiseerd.

Vanwege de relatief lage wattage is het armatuur i.c.m. een prisma reflector met kap (VL51094+VL51095) uitermate geschikt voor toepassingen in o.a. de retail branche. Deze high-bay wordt dan ook voornamelijk toegepast ter vervanging van CDM-T 35 & 70 Watt gasontladinglampen.

De flash-free 1-10V (10-100%) dimbare LiFud led driver is met een wattage switch in te stellen op 20, 40 of 60w. Tevens kan een specifieke wattage (bijv. 55W) worden ingesteld met de dimknop in de driver. Het armatuur kan eenvoudig worden opgehangen middels de haak aan de bovenkant van de behuizing en wordt geleverd incl. 1 meter snoer zonder stekker. Er zijn verschillende opties leverbaar als lenzen, reflectoren, noodunits en montagebeugels. Deze worden los geleverd.



LUMILEDS

SAMSUNG
LEDS









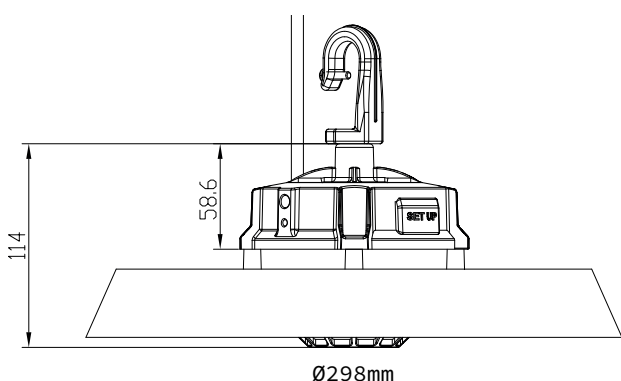

Specificaties

Levensduur	>50.000 branduren	CRI / Ra	>80
Aansluiting	1 meter snoer zonder stekker	Powerfactor	>0,95
Voltage	230V AC	LED Chip	Samsung LM283B+ Lumileds 2835R
Lumen behoud L90	L90 >52.000 uur °25	Stralingshoek	Standaard 90°
Lumen behoud L70	L70 >72.000 uur °85	Macadam Steps	3
Garantie	5 jaar	UGR-waarde	<25

Productinformatie

Artikelnummer	Wattage	Kelvin	Lumen	Afmeting
VL51069	20/40/60W	3000K	3200/6400/9600Lm	Ø298x114mm
VL51079	20/40/60W	4000K	3400/6800/10200Lm	Ø298x114mm



Artikelnummer	Omschrijving	ACCESSOIRES
VL51092	60° pmma lens	
VL51093	120° pmma lens	
VL51094	PC prisma reflector 90° Ø413x232,1mm	
VL51095	PC afscherming voor prisma reflector (VL51094) - incl. montage ring	
VL51096	Aluminium reflector 70°, buitenkant zwart gecoat Ø428x250mm	
VL51097	Montagebeugel voor plafond/wandmontage - kantelbaar	
VL51098	Noodunit 20W met 3 uren Lithium 29,6V 2600mAh accu	



LED HIGH BAY POWERSWITCH 90/120/150W

1-10V+12VDC | 170LM/W | CRI>80

SAMSUNG
LEDS

De led high bay powerswitch heeft een speciaal ontworpen behuizing (IP65) waarbij de luchtstroom door het midden en de buitenranden wordt aangevoerd. De luchtcirculatie zorgt voor een optimale koeling van de Samsung leds en driver. Hierdoor kunnen de leds (CRI>80) worden aangestuurd tot een efficiëntie van maar liefst 170Lm/W bij 4000K en wordt een lumen behoud van L90 >52.000 branduren gerealiseerd.

De flash-free 1-10V [10-100%] dimbare LiFud led driver is met een wattage switch in te stellen op 90, 120 of 150w. Tevens kan een specifieke wattage (bijv. 105W) worden ingesteld met de dimknop in de driver. Het armatuur kan eenvoudig worden opgehangen middels de haak aan de bovenkant van de behuizing en wordt geleverd incl. 1 meter snoer zonder stekker. Er zijn verschillende opties leverbaar als sensortechniek, lenzen, reflectoren, noodunits en montagebeugels. Deze worden los geleverd. De geavanceerde microwave sensor kan eenvoudig in de led high bay worden geschroefd en communiceert met de led driver via het 1-10V dim aansturingssysteem. De microwave sensor is beschikbaar in twee types; te bedienen via een afstandsbediening of via Bluetooth (Sigmesh). Zie de volgende pagina's voor de mogelijkheden van de sensor.



Specificaties			
Levensduur	>50.000 branduren	CRI / Ra	>80
Aansluiting	1 meter snoer zonder stekker	Powerfactor	>0,95
Voltage	230V AC	LED Chip	Samsung Led LM283B+
Lumen behoud L90	L90 >52.000 uur °25	Stralingshoek	Standaard 90°
Lumen behoud L70	L70 >72.000 uur °85	Macadam Steps	3
Garantie	5 jaar	UGR-waarde	<25



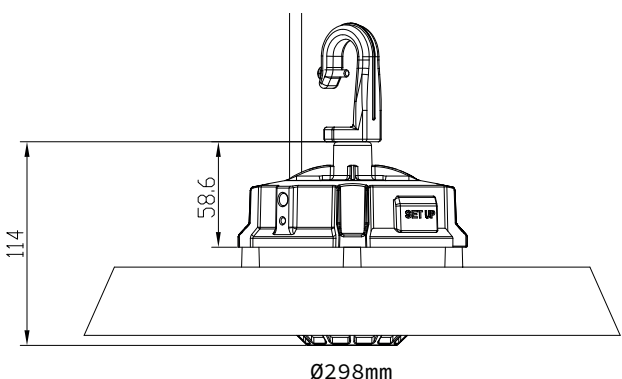







Productinformatie				
Artikelnummer	Wattage	Kelvin	Lumen	Afmeting
VL51075	90/120/150W	3000K	14040/18720/23400Lm	Ø298x114mm
VL51076	90/120/150W	4000K	15300/20400/25500Lm	Ø298x114mm
VL51077	90/120/150W	5000K	15300/20400/25500Lm	Ø298x114mm
VL51078	90/120/150W	6000K	15300/20400/25500Lm	Ø298x114mm



Sensortechniek (optioneel)



De sensor wordt eenvoudig in de led highbay bevestigd

Artikelnummer	Omschrijving	ACCESSOIRES
VL51092	60° pmma lens	
VL51093	120° pmma lens	
VL51094	PC prisma reflector 90° Ø413x232,1mm	
VL51095	PC afscherming voor prisma reflector (VL51094) - incl. montage ring	
VL51096	Aluminium reflector 70°, buitenkant zwart gecoat Ø428x250mm	
VL51097	Montagebeugel voor plafond/wandmontage - kantelbaar	
VL51098	Noodunit 20W met 3 uren Lithium 29,6V 2600mAh accu	
VL51085	Microwave sensor - bedienen / inregelen met Haisen afstandsbediening	
VL51086	Microwave sensor met Bluetooth Sigmesh - bedienen / inregelen met Haisen app	
VL51091	Afstandsbediening voor inregelen microwave sensor VL81085	



ACCESSOIRES



VL51094

VL51095



VL51097



VL51096



VL51098